

Montageanleitung Spielplatz- Trampolin „Circus“ zum Einbau Art.-Nr. 20.02.112 / 20.02.112G

(Fallschutzplatten 40 mm)

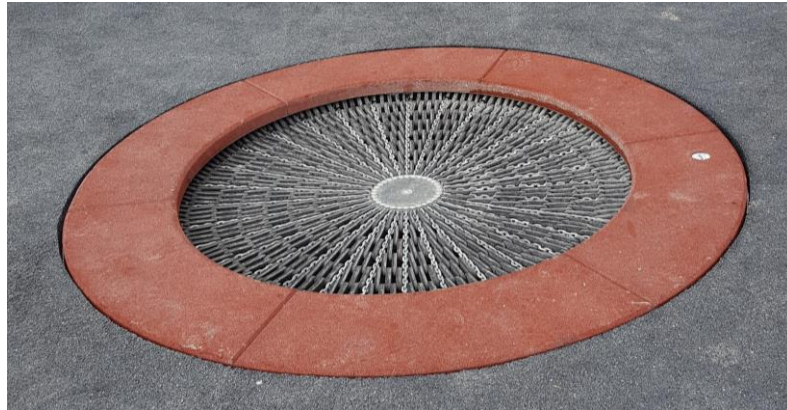

Bilder beispielhaft

Betreiber: _____

Standort: _____

Revisionshistorie

Revision 0 – 2019-07-16

Erste freigegebene Version

Montageanleitung VG

Revision 0 – 2019-07-16 VG

Alle Rechte vorbehalten

© Copyright 2007 Spogg Sport-Güter GmbH

Bitte beachten Sie die Erklärung und Abkürzungen und Zeichen.
Bei Rückfragen kontaktieren Sie bitte den Hersteller.

Inhaltsverzeichnis

Montageanleitung Spielplatz- Trampolin „Circus“ zum Einbau Art.-Nr. 20.02.112G	1
1 Einleitung Installation	4
2 Datenblatt Spielplatz-Trampolin „Circus“ 20.02.112G	5
3 Lieferumfang, Stückliste mit Teilenummern	6
4 Aushub des Erdreiches.....	7
5 Anheben des Trampolins.....	9
6 Reinigung: Aushängen der Federn.....	12
7 Abkürzungsverzeichnis	13
8 Überprüfungen nach der Installation.....	14
A Wartungsanleitung Spielplatz-Trampoline.....	I
Einleitung Wartung	III
Wartungsplan.....	IV
Regelmäßige Inspektions- und Wartungsarbeiten	V
Wartungsprotokoll	VII
Übergabebeleg.....	VIII

1 Einleitung Installation

Allgemeines

Die Installation, Inspektion, Wartung und Betrieb sind gemäß den Richtlinien der EN1176-1 durchzuführen.

Bei Aufstellung in Schulen und Kindertageseinrichtungen ist die BG/GUV-SI 8095 zu beachten!

Von Einbau in Sand raten wir wegen der sehr kurzen Reinigungsintervalle ab!

Wir bitten zu beachten, dass die Installation auf ebenem Gelände (max. Gefälle bis zu 3%) durchgeführt werden darf.

Vor Beginn der Montagearbeiten sind alle Geräte-, und Befestigungsteile gemäß der beiliegenden Stückliste (siehe Tabelle 3) auf Vollständigkeit zu prüfen!

Eventuell benötigte Ersatzteile erhalten Sie direkt von Ihrem Lieferanten oder der Fa. Spogg Sport-Güter GmbH

Adresse: Spogg Sport-Güter GmbH

Schulstr. 27

35614 Aßlar/Berghausen

Tel. (06443) 811262

Fax (06443) 811269

Bei eventuellen Montageschwierigkeiten oder sonstigen Fragen, können Sie uns jederzeit unter **Tel. (06443) 811262** erreichen.



Achtung

Die komplette Montageanleitung, Wartungsanleitung und das Wartungsprotokoll sind unbedingt nach erfolgter Installation an den Betreiber gegen schriftlichen Nachweis weiterzuleiten!!! Siehe letzte Seite!!!



Achtung

Sämtliche Bolzen und Muttern sind feuerverzinkt oder Edelstahl. Edelstahl hat die Eigenschaft des unkontrollierten Kaltverschweißens während des Anziehens der Muttern. Daher unbedingt die Bolzen und Muttern mit Teflonspray (z. B. HTS plus Teflon Nr. 893128 erhältlich bei Fa. Würth) oder ähnlichen Gleitmitteln einsprühen.

Hiermit bestätigen wir Ihnen, dass dieses Spielgerät nach der neuen Spielgerätenorm EN 1176-1:2017 geprüft und zertifiziert wurde.

2 Datenblatt Spielplatz-Trampolin „Circus“ 20.02.112G

1. Geräteraum: Ø 1,90 m,
 Mindestraum: 4,34 m inkl. Sicherheitsbereich.
 Fallhöhe: bis 1,00 m
2. Untergrundbeschaffenheit

Bodenmaterial	Beschreibung in mm	Mindestschichtdicke in mm	Maximale Fallhöhe mm
Rasen/Oberboden			<= 1000*
Rindenmulch	20 – 80 Korngröße	300	<= 2000
		400	<= 3000
Holzschnitzel	5 – 30 Korngröße	300	<= 2000
		400	<= 3000
Sand**	0,2 – 2 Korngröße	300	<= 2000
		400	<= 3000
Kies	2 – 8 Korngröße	300	<= 2000
		400	<= 3000
Andere Bodenmaterialien	Wie nach HIC geprüft		

*In Deutschland ist Rasen bis 1,50 m Fallhöhe zulässig.

**Von Einbau in Sand raten wir wegen der sehr kurzen Reinigungsintervalle ab!

3. **Name und Gesamtmaß des größten Geräte-Teils:**
 Trampolin (1 Stück) Größe je Ø 1,90 m
4. **Name und Gewicht des schwersten Geräte-Teils:**
 Trampolin (1 Stück) ca. 190 kg
5. **Altersgruppe:** ab 3 Jahre
6. **Achtung! Gerät zum Eingraben**
7. **Aushubgröße:**
 2,40 m x 2,40 m x 0,54 m inkl. 10 cm Sickerschicht.
8. **Montagezeit nach Erdaushub:**
 ca. 0,5-1 Stunde. Benötigte Hilfskräfte: 2-4 Personen.
Benötigte Hilfsmittel: Radbagger, Wasserwaage
9. Eventuell benötigte Ersatzteile erhalten Sie direkt von Ihrem Lieferanten oder von der Fa. Spogg GmbH

Adresse: Spogg Sport-Güter-GmbH
 Schulstraße 27
 D-35614 Aßlar/Berghausen
 Tel. 06443/811-262
 Fax. 06443/811-269

3 Lieferumfang, Stückliste mit Teilenummern

Tabelle: Lieferumfang, Stückliste mit Teilenummern

Basisgerät: Trampolin Art.-Nr. 20.02.112G

Pos.	Stückzahl	Symbol	Ca. Maße
1	1	 <p>Trampolin (20.02.112G)</p>	<p>Ø 1,90 m x 0,44 m</p>
2	3	<p>Montageseil Isi-Link (Bruchlast je 290 kg)</p>	<p>Ø 8 mm x 1500 mm</p>

Benötigte Werkzeuge (nicht im Lieferumfang enthalten)

1		Schaufel
1		Bagger
1		5 m Maßband

4 Aushub des Erdreiches

**Überprüfen Sie vor Beginn der Montage
alle dargestellten Sicherheitsbereiche!**

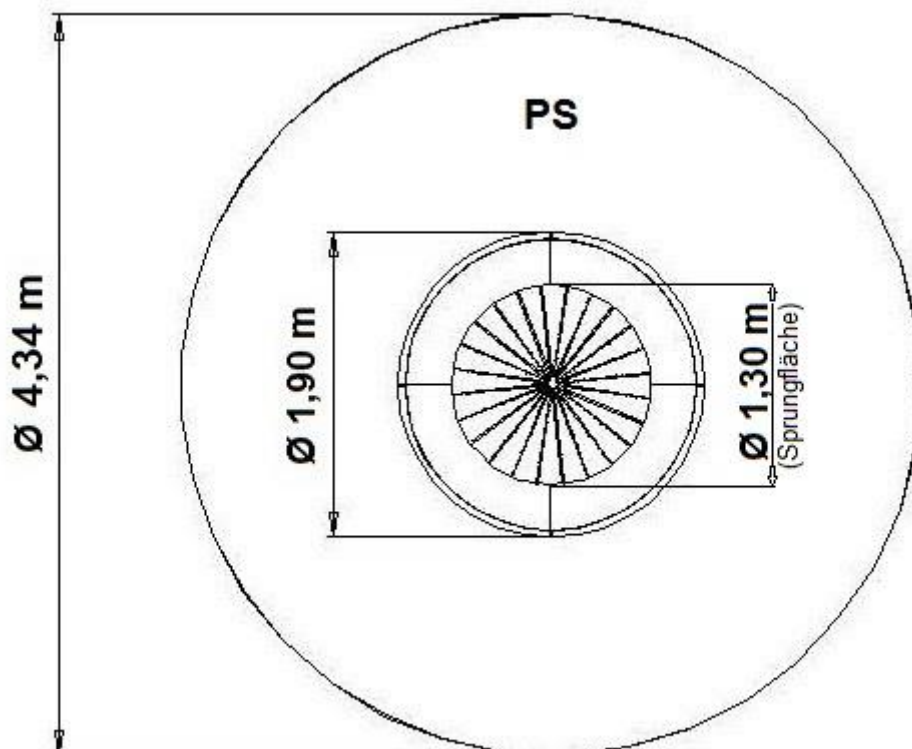

Von Einbau in Sand raten wir wegen der sehr kurzen Reinigungsintervalle ab!

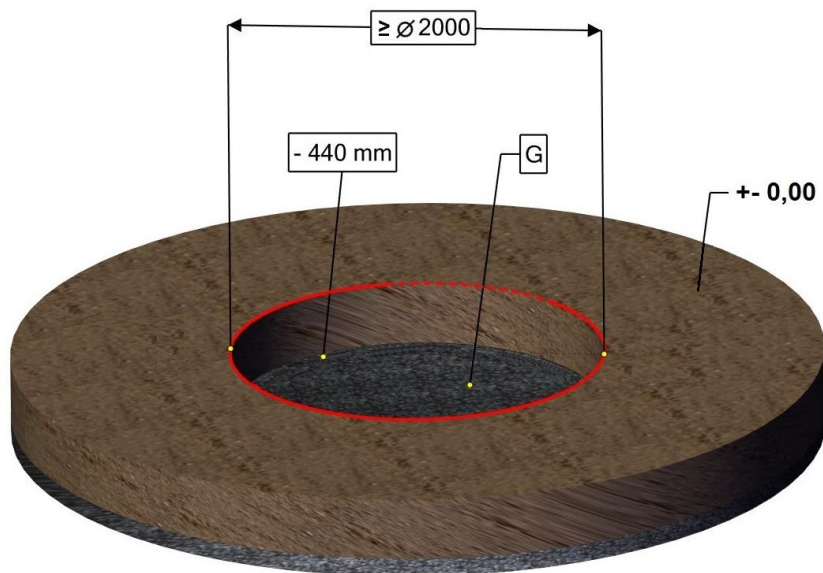
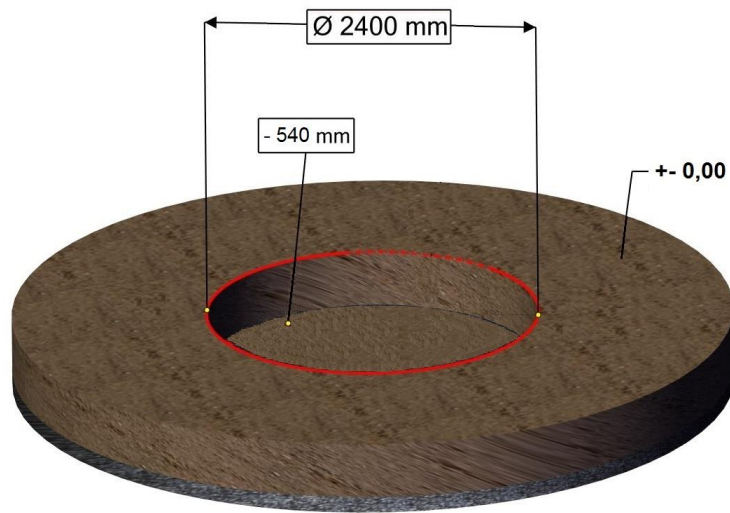

440 mm Tiefe bei bereits eingefüllter Sickerschicht von 10 cm

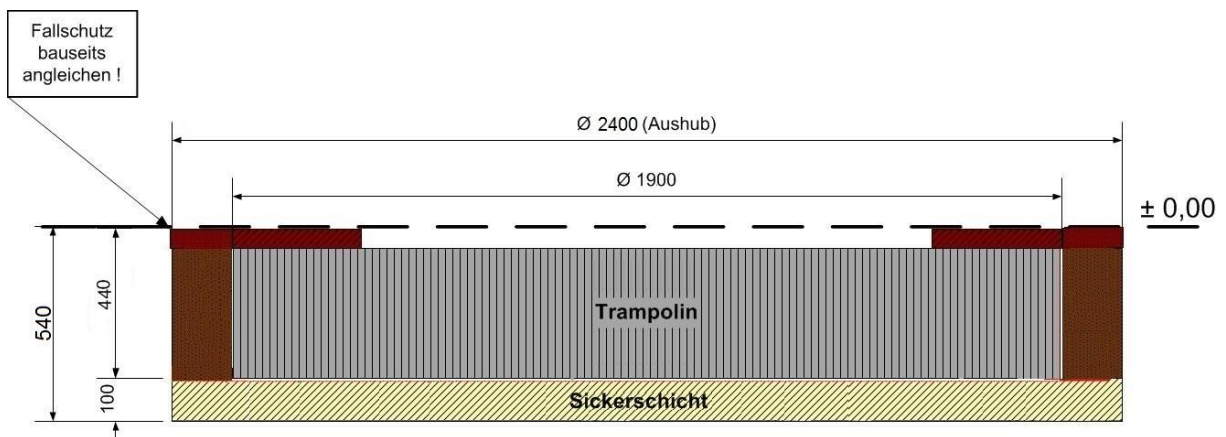

5 Anheben des Trampolins



Bild beispielhaft



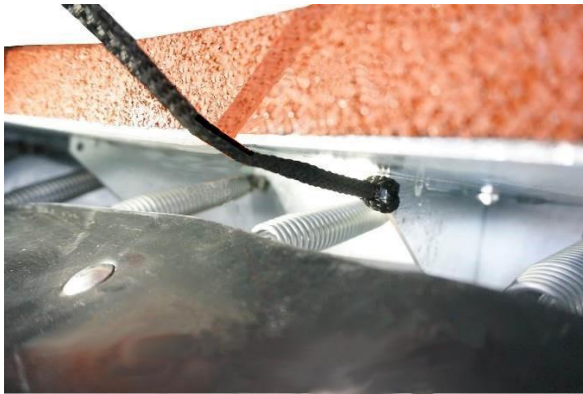

Bild beispielhaft

Falls das Gerät nicht mechanisch in die Grube gelassen wird, ist dieses mit min. 4-6 Personen anzuheben und in die Grube zu lassen.

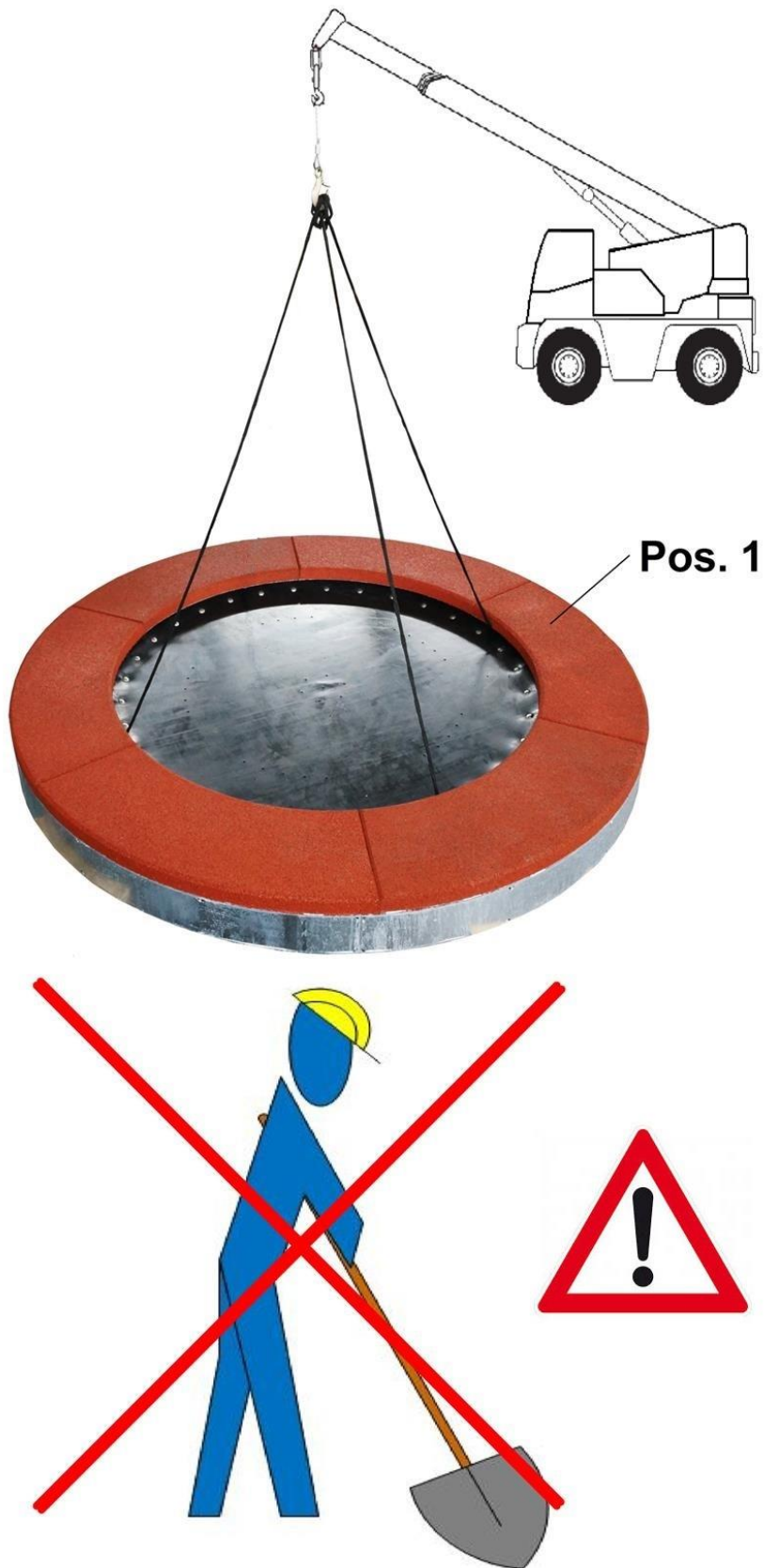

Bild ist beispielhaft

6 Reinigung: Aushängen der Federn

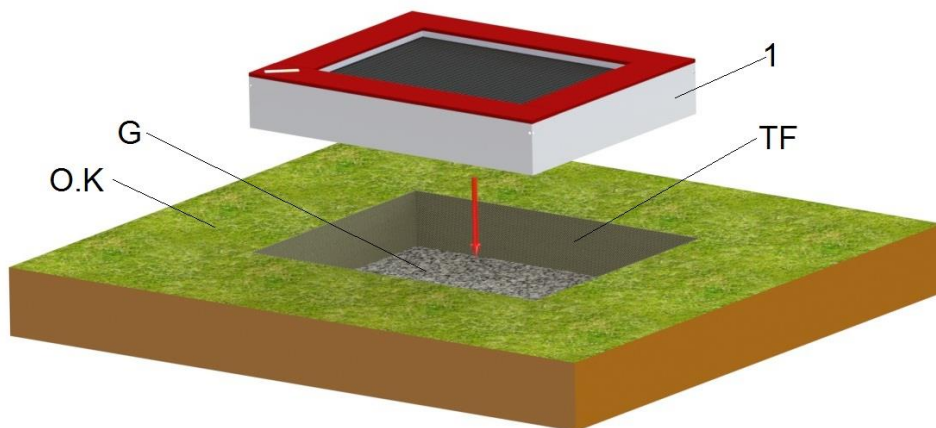

**Sprungmatteneinbau-Membrane ohne Ausbau des Sprungrahmens!
(Reinigung)**

7 Abkürzungsverzeichnis

G	Sickerschicht / Drainageschicht
O.K.	Oberkante Spielebene
PS	Platzbedarf mit Sicherheitsbereich

Siehe Zeichnung

8 Überprüfungen nach der Installation



Solange das Gerät nicht sicher installiert ist, müssen Sie dafür sorgen, dass der Zutritt für die Öffentlichkeit gesperrt wird!

Hinweis

8.1 Kennzeichnung der Füllhöhe

- Kennzeichnung der Geräte, um die Füllhöhe vom Fallschutzmaterial (bzw. vom losen Füllmaterial) anzuzeigen.

8.2 In den folgenden Fällen ist das Gerät noch nicht sicher installiert:

- die sichere Installation des Gerätes ist nicht vollständig
- der Fallschutz um das Trampolin herum ist noch nicht installiert.
- die Erhaltung der Betriebssicherheit durch entsprechende Wartungsarbeiten kann nicht sichergestellt werden.

8.3 Beseitigung aller Montagehilfsmittel

- Bitte prüfen Sie, ob alle Montagehilfsmittel von dem Spielareal beseitigt worden sind! Vorher darf das Spielgerät nicht freigegeben werden.

8.4 Einzelheiten bzgl. der Abnahme des Gerätes vor der ersten Benutzung

- Es gelten keine besonderen Abnahmebedingungen vor der ersten Benutzung.

8.5 Bolzen nachziehen

- Nach einer Woche Spielbetrieb bitte alle Bolzen nochmals nachziehen. Später bei den jeweiligen Wartungen.

A Wartungsanleitung Spielplatz-Trampoline



Revisionshistorie

Revision 0 – 2018-12-12

Erste freigegebene Version FH

Montageanleitung
Revision 0 – 2018-12-12 VG

Alle Rechte vorbehalten

© Copyright 2018 Spogg Sport-Güter GmbH

Einleitung Wartung

Allgemeines:

Die Installation, Inspektion, Wartung und Betrieb sind gemäß den Richtlinien der EN1176-7 durchzuführen.

Bei Aufstellung in Schulen und Kindertageseinrichtungen ist die BG/GUV-SI 8095 zu beachten!



Hinweis

Allgemeiner Hinweis: Ein regelmäßig kontrolliertes Spielgerät kann nicht so beschädigt sein, dass ein Bespielen gefährlich wird. Voraussetzung ist allerdings, dass die regelmäßigen Kontrollen im Bedarfsfall eine Reparatur nach sich ziehen.

Eventuell benötigte Ersatzteile erhalten Sie direkt von Ihrem Lieferanten oder der Fa. Spogg Sport-Güter GmbH

Adresse: Spogg Sport-Güter GmbH
Schulstr. 27
35614 Aßlar/Berghausen
Tel. (06443) 81 12 62
Fax (06443) 81 12 69



Achtung

Montage, Wartung und Instandsetzung sind nur durch **sachkundige Personen** durchzuführen, und im Wartungsprotokoll (vorletzte Seite) einzutragen.

Das Wartungsprotokoll ist dem Betreiber in Kopie gegen Quittung auszuhandigen.

**Diese Wartungsanleitung basiert auf der Norm
“EN 1176-1-2017“**

Wartungsplan

- **Wartungsintervall**

Es wird dringend empfohlen, die Kontroll- und Wartungsarbeiten in den angegebenen Zeiträumen durchzuführen, da durch den Spielbetrieb, durch Witterungseinflüsse oder durch mutwillige Zerstörungen eine Abnutzung erfolgt, die einen Sicherheits- und Funktionsverlust darstellt.

- **Wartungsintervall bei starker Beanspruchung**

Wir weisen darauf hin, dass bei starker Beanspruchung der Spielanlage verstärkte Durchsichten und/oder Wartungen vorzunehmen sind!!!

- **Mängel, die die Sicherheit beeinträchtigen**



Hinweis

Bei Mängeln, die die Sicherheit beeinträchtigen, muss schnell gehandelt werden. Entweder durch sofortige Reparatur oder durch Abbauen bzw. Stilllegen des Gerätes.

- **Mängel, die die Funktion beeinträchtigen**



Hinweis

Auch Mängel, die die Funktion beeinträchtigen, sollten umgehend behoben werden. Solche Mängel mindern den Spielwert des Gerätes und reizen zu mutwilligen Zerstörungen, die eventuell einen Sicherheitsverlust zur Folge haben. Auch hier sollte der Schaden umgehend behoben werden.

Regelmäßige Inspektions- und Wartungsarbeiten

Häufigkeit der Inspektions- und Wartungsarbeiten

Inspektionen und Wartungen müssen sich nach der tatsächlichen Beanspruchung richten. Wir weisen darauf hin, dass bei starker Beanspruchung der Spielanlage verstärkte Durchsichten und/oder Wartungen vorzunehmen sind!

Einflussfaktoren: Vandalismus, Standort (z. B. Küstennähe), Luftverschmutzung, Alter des Gerätes!

Monatlich durchzuführende Arbeiten

- Untergrund im Fall- und Schutzbereich auf harte Gegenstände und freigespielte Fundamente überprüfen.
- Oberflächengüte von Holzteilen auf Schäden, hervorgerufen durch Witterung, Fremdeinwirkung oder Schimmelbefall prüfen und beheben, notfalls auswechseln. (Nur bei Trampolin mit Holzverkleidung)
- Oberflächengüte auf Beschädigung prüfen und ggf. auswechseln.
- Fallschutz prüfen
- Sprungmatte prüfen
- Federn prüfen

¼ jährlich durchzuführende Arbeiten

- Detaillierte Inspektion zur Überprüfung des Betriebs und der Stabilität der Anlage insbesondere in Bezug auf jeden Verschleiß.
- Nachstreichen und Nachbehandeln von Oberflächen.
- Wartung von Fallschutzbelägen.
- Überprüfen der Fallhöhe. Ggf. das lose Füllmaterial entsprechend auffüllen!

½ jährlich durchzuführende Arbeiten

- Die gesamte Anlage ist auf ihren allgemeinen betriebssicheren Zustand zu überprüfen.
- Die Anlage ist insbesondere auf Vorliegen von Verrottung und Korrosion zu überprüfen. Dazu müssen evtl. bestimmte Teile ausgegraben bzw. freigelegt werden. Korrosionsstellen und Kratzer sind mit Zinkfarbe zu streichen.
- Ggf. Verunreinigungen unter der Sprungmatte beseitigen / entfernen

- **Ersatzteile**

Sämtliche Ersatzteile müssen den Spezifikationen des Herstellers entsprechen!

- **Identifizierung von Ersatzteilen**

Sämtliche Ersatzteile sind in der Stückliste aufgelistet.

- **Spezielle Entsorgungsbehandlungen von einzelnen Geräteteilen**

Für die einzelnen Geräteteile sind keine besonderen Entsorgungsbehandlungen notwendig.

- **Spezielle Maßnahmen in der Einlaufzeit**

Spätestens 2 Wochen nach der Montage sind visuelle Kontrollen durchzuführen.

- **Abflussöffnungen**

Sämtliche Entwässerungsbohrungen an der Sprungmatte sind freizuhalten.

- **Wartung Fallschutzböden**

Die Fallschutzböden müssen regelmäßig gewartet werden. Vor allem der Füllstand von losem Füllmaterial muss eingehalten werden und gegebenenfalls nachgefüllt werden.

- **Festgestellte Mängel**



Festgestellte Mängel müssen umgehend behoben werden! Bei sicherheitsbeeinträchtigenden, schwerwiegenden Defekten ist ansonsten die Anlage sofort für die Öffentlichkeit zu sperren.

- **Lose Schrauben**



Lose Schrauben sind stets ein Grund für wachsende Qualitätsprobleme und ein Sicherheitsrisiko. Deshalb sollten lose Schrauben stets nachgezogen und das Fehlen von Schrauben kontrolliert werden

- **Absperrung der Spielanlage**

Die Spielanlage ist bei folgenden Arbeiten abzusperren: unvollständiger Installation, Zerlegung, Wartungen und Reparaturarbeiten sowie bei Mängeln an Spielgeräten.



Diese Inspektion der Anlage muss von **sachkundigen Personen** unter strenger Einhaltung der von der Fa. Spogg Sport Güter GmbH erteilten Anweisungen vorgenommen werden.

Das Prüfprotokoll ist dem Betreiber in Kopie, gegen Quittung, zu übergeben!

Wartungsprotokoll

Gerätename: _____ / Art.-Nr.: _____

Standort: _____

Kunde oder Betreiber: _____
 (Stadt, Kommune, Kindergarten)

Tag der Besichtigung	Sachverständiger	In Ordnung	Bespielbar	gesperrt	Mängel	Mängel behoben durch	Datum

**Bitte kopieren und 1x jährlich nach der Hauptinspektion an den Hersteller per Telefax (06443) 811 269 zurücksenden!
 Die Bestätigungsform zu den Akten des Spielgeräts legen.**

Übergabebeleg



Achtung

Nach Aufstellung des Gerätes müssen die Installations- und Wartungsdokumente an den Betreiber weitergegeben werden. Dieser muß sich die Übergabe der Dokumente quittieren lassen. Der vollständig ausgefüllte und unterschriebene Übergabebeleg ist dann an die Fa. Spogg Sport Güter GmbH per Telefax (06443) 811 269 zurückzusenden!

Art.-Nr.: _____

Gerätetyp: _____

Seriennummer: _____

Kunde oder Betreiber (Stadt, Kommune, Kindergarten, etc.):

Zuständiger Sachbearbeiter:

Montagefirma (Adresse):

Verantwortlicher Mitarbeiter (Monteur):

Komplette Montageanleitung, Wartungsanleitung und Wartungsprotokoll vollständig erhalten,

(Unterschrift Betreiber)
(Stempel)

(Unterschrift Installationsfirma)

Datum: _____